

19" Открытые стойки DYNAframe



19" Открытые стойки DYNAframe

Открытые стойки DYNAframe Ширина=530мм

Бескорпусные стойки DYNAframe предназначены для размещения сетевого и серверного оборудования в тех случаях, когда нет необходимости в установке закрытых шкафов: в безопасных, свободных от пыли помещениях с контролируемым климатом, например, в центрах обработки данных, лабораториях, чистых комнатах.

Также стойки DYNAframe являются оптимальным решением с точки зрения экономии, эргономики и удобства монтажа в тех случаях, когда требуется разместить только пассивное сетевое оборудование и кабели к нему.

Данная продукция позволяет не только максимально удобно разместить серверное и сетевое оборудование, но и одновременно обеспечивает существенную экономию с учетом предлагаемого качества, основанного на применении высокотехнологичных, полностью автоматизированных решений.

Модели данной серии поставляются в пяти вариантах высоты – от 27U до 48U.

Варианты высоты моделей способны удовлетворить любые требования, предъявляемые к размещению оборудования инфраструктуры.

Внимание в данной продукции привлекают специально подобранные, хорошо вписывающиеся в окружающую обстановку цвета – RAL 9005 Черный и RAL 7035 Светло-серый – с легкими неровностями нанесения, создающими ощущение мягкости.

В стандартную комплектацию стоек, поставляемых со склада в виде готовой продукции в компактной упаковке, включены регулировочные ножки. Компактная упаковка обеспечивает существенную экономию на транспортных расходах.

Модели серии DYNAframe, имеющие оптимальные размеры для панельного монтажа, а также различные принадлежности к ним – особенно высокофункциональные принадлежности для кабельной разводки – способны удовлетворить любые ожидания потребителя.



ДЕТАЛИ КОНСТРУКЦИИ:

Рамная система, изготовленная из стали толщиной 2,0мм с применением автоматизированной технологии многократной гибки.

Крепежная L-образная опора в верхней части изготовлена из стали толщиной 4,0мм.



Крепежная L-образная опора в нижней части изготовлена из стали толщиной 4,0мм, при этом ролики или регулировочные ножки устанавливаются в отверстия диаметром 12 мм.



Открытые стойки серии DYNAframe выглядят не только профессионально с технической точки зрения, но и эстетично, благодаря специально подобранным, хорошо вписывающимся в окружающую обстановку цветам – RAL 9005 Черный и RAL 7035 Светло-серый – с легкими неровностями нанесения, создающими ощущение мягкости.

Полностью модульная система, простота сборки и компактная упаковка, которая в больших количествах используется для перевозки на транспортных судах. Оценочная скорость сборки составляет 8 минут для двухрамной стойки и 3 минуты для однорамной.

Высокопрочная конструкция рам и L-образных крепежных опор обеспечивает высокую несущую способность: 600 кг.

Элементы рам поставляются в двух вариантах глубины – 80 мм и 160мм. Однорамная стойка может быть изготовлена из рам обоих видов. Двойной модуль изготавливается из рам глубиной 80мм.

С помощью рамных крепежных скоб могут быть собраны двухрамные стойки глубиной 670мм, 870мм и 1070мм.

Все полки для напольных шкафов подходят для установки в двухрамных стойках; при выборе полок учитывается глубина, указанная в разделе о принадлежностях и таблицах совместимости.

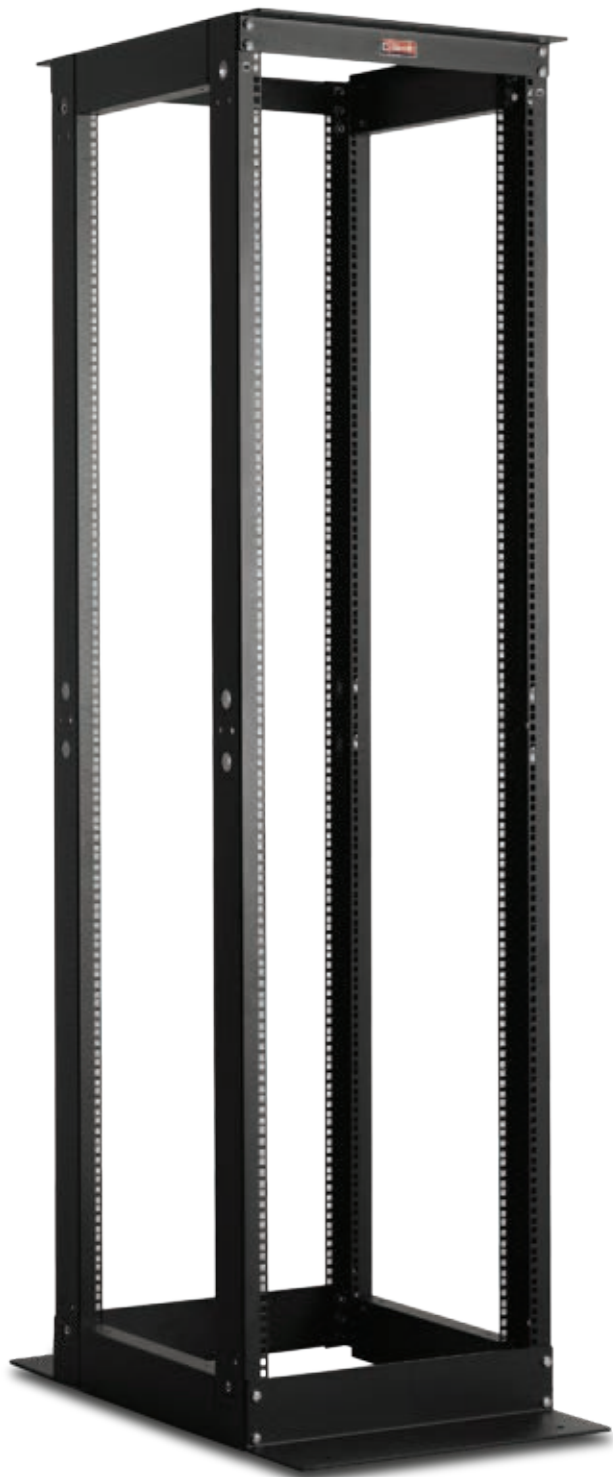

ВИДЫ СТОЕК:

Открытая однорамная стойка DYNAframe
глубина рамы 80мм

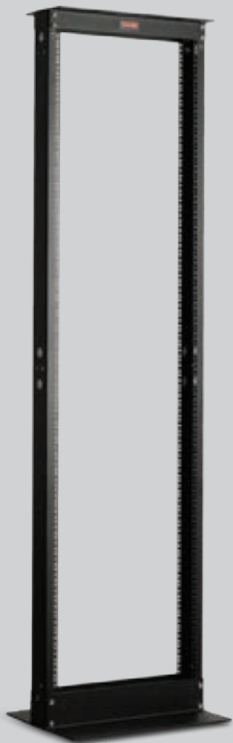

Открытая однорамная стойка DYNAframe
Глубина рамы 160мм

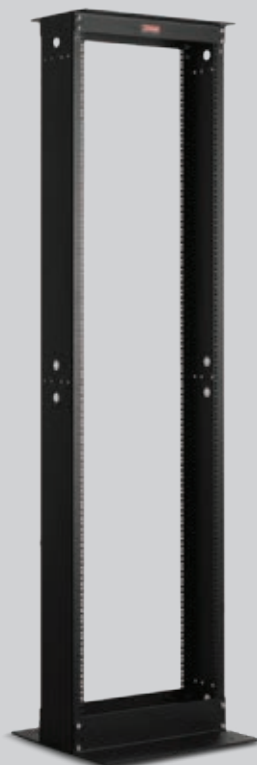

Открытая двухрамная стойка DYNAframe
глубина рамы 80мм



19" Открытые двухрамные стойки DYNAframe
Глубина рамы 80мм

Ширина: 530 мм.
Глубина: 670/870/1070 мм.

Ширина=530мм
Глубина=670/870/1070мм

Стандартная высота:

5 вариантов высоты:
27U, 36U, 42U, 45U, 48U

Стандарты и соответствия:



ISO 9001:2008

Система контроля качества

EN 61587 -1:2012

Механические конструкции для
Электронного оборудования

IEC 297-1 Монтаж конструкций 19"

IEC 297-2 Общие размеры шкафов



Стандарты ЕС

EN 60950-1:2006

Оборудование ИТ -
Безопасность - Часть 1 -
Общие требования

Экологическая безопасность

ISO 14001 Система
экологического менеджмента

*Соблюдение норм
экологической безопасности

*Соблюдение директив RoHS

* Пригодность материалов
к переработке 100%



Бескорпусные стойки серии DYNAframe для сетевого оборудования с L-образной крепежной опорой, имеющей физические размеры 19" ш:530мм и г:670/870/1070мм, и 5 вариантами высоты дают потребителям широкий выбор. Соединительные элементы между рамами заменяются для получения вариантов глубины Г:670/870/1070мм, что дает возможность использовать принадлежности, которые используются для стандартных шкафов.

Глубина самой рамы составляет 80мм, а полная глубина L-образной опоры стойки равна Г: 670/870/1070мм.

Верхняя и нижняя секции рамы имеют конструкцию 19" высотой 3U для глубины 670мм, 6U для глубины 870мм и 9U для глубины 1070мм, где могут размещаться соответствующие принадлежности для кабельной разводки стандарта 19" для крепления кабелей – см. чертежи.

Нагрузка: до 600 кг.



Стандартные цвета:



RAL 7035 Светло-серый



RAL 9005 Черный

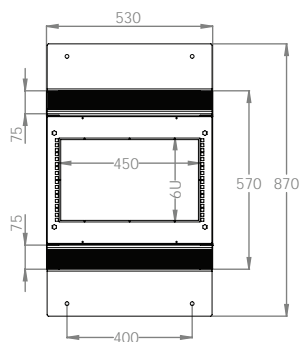

ВИД СНИЗУ

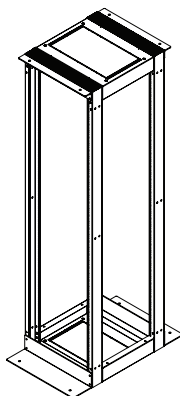

ИЗОМЕТРИЧЕСКИЙ ВИД

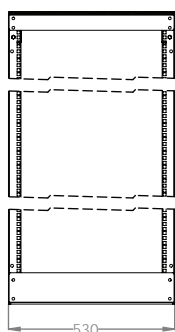

ВИД СПЕРЕДИ

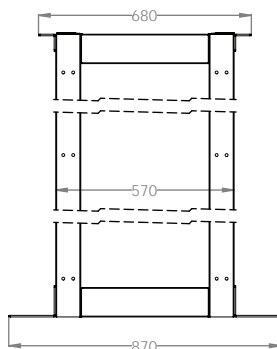

ВИД СБОКУ

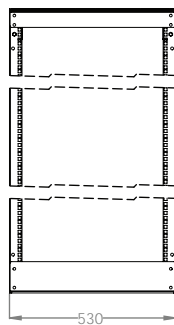

ВИД СЗАДИ

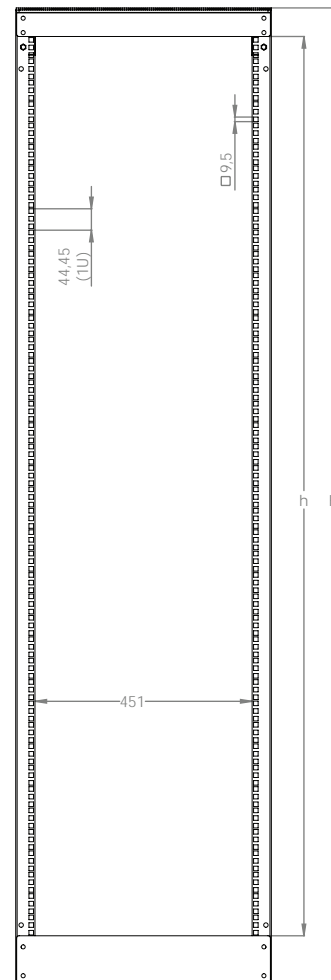

РАЗМЕРЫ ПО
ШИРИНЕ И ВЫСОТЕ

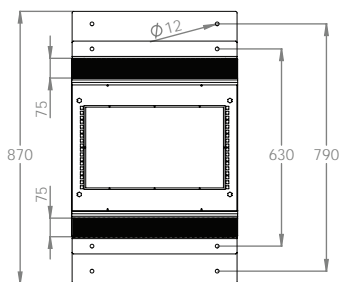

ВИД СВЕРХУ

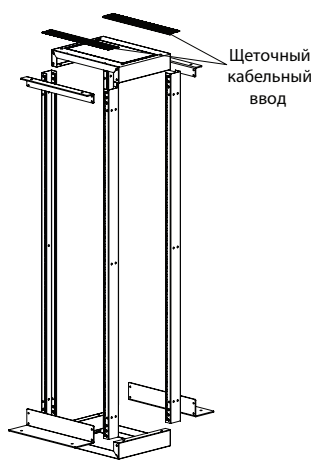

ДЕТАЛЬНЫЙ ВИД

19" ОТКРЫТЫЕ МОНТАЖНЫЕ СТОЙКИ DYNAframe однорамные глубина рамы 80мм Ширина:530мм Глубина: 870мм

| БАЗОВЫЙ артикул*** | Описание | Размеры ВхГхШ мм | h высота в U | h высота в мм | H мм, полная высота без роликов и/или опор | Ширина мм | Ширина между направляющими | Глубина мм | Глубина между направляющими | Размеры улаковки ШхГхВ мм БОКС 1 | Размеры улаковки ШхГхВ мм БОКС 2 | Количество в улаковке | Вес без улаковки кг | Вес в улаковке кг |
|--------------------|-----------------------------------------------|------------------|--------------|---------------|--------------------------------------------|-----------|----------------------------|------------|-----------------------------|----------------------------------|----------------------------------|-----------------------|---------------------|-------------------|
| LN-OF27UDD870-CC | 27U D=80мм Двухрамная открытая стойка Г=870мм | 530x870x1356 | 27U | 1200 | 1356 | 530 | 19" | 870 | 570 | 165x150x1375 | 550x550x120 | 1 | 34,2 | 35,2 |
| LN-OF36UDD870-CC | 36U D=80мм Двухрамная открытая стойка Г=870мм | 530x870x1756 | 36U | 1600 | 1756 | 530 | 19" | 870 | 570 | 165x150x1775 | 550x550x120 | 1 | 38,4 | 40 |
| LN-OF42UDD870-CC | 42U D=80мм Двухрамная открытая стойка Г=870мм | 530x870x2022 | 42U | 1867 | 2022 | 530 | 19" | 870 | 570 | 165x150x2040 | 550x550x120 | 1 | 41 | 43 |
| LN-OF45UDD870-CC | 45U D=80мм Двухрамная открытая стойка Г=870мм | 530x870x2156 | 45U | 2000 | 2155 | 530 | 19" | 870 | 570 | 165x150x2175 | 550x550x120 | 1 | 42,3 | 44,5 |
| LN-OF48UDD870-CC | 48U D=80мм Двухрамная открытая стойка Г=870мм | 530x870x2289 | 48U | 2133 | 2289 | 530 | 19" | 870 | 570 | 165x150x2310 | 550x550x120 | 1 | 43,5 | 46 |

***CC = LG для светло-серого цвета RAL 7035 и BL для черного цвета RAL 9005, указывается при оформлении заказа.